

Serie Prestige

Puertas acorazadas

www.dierre.es

THE ITALIAN STYLE DOOR



YOUR HOME, YOUR LIFE

info@dierre.es

Dierre Hispánica, S.A.U.

C / Helsinki, nº 103
Pol. Ind. Cabezo Beaza
30353 - CARTAGENA (Murcia)
Tel.: 968 16 90 48

Delegación Madrid

C/ Lanzarote, nº 15. Locales 8 y 9
28703 SAN SEBASTIÁN DE LOS REYES (Madrid)
Tel: 91 651 13 35

- SENTRY
- HIBRY 4.0
- WALL SECURITY
- SLEEK
- SYNERGY IN

THE ITALIAN STYLE DOOR



YOUR HOME, YOUR LIFE

SERIE PRESTIGE

Dierre

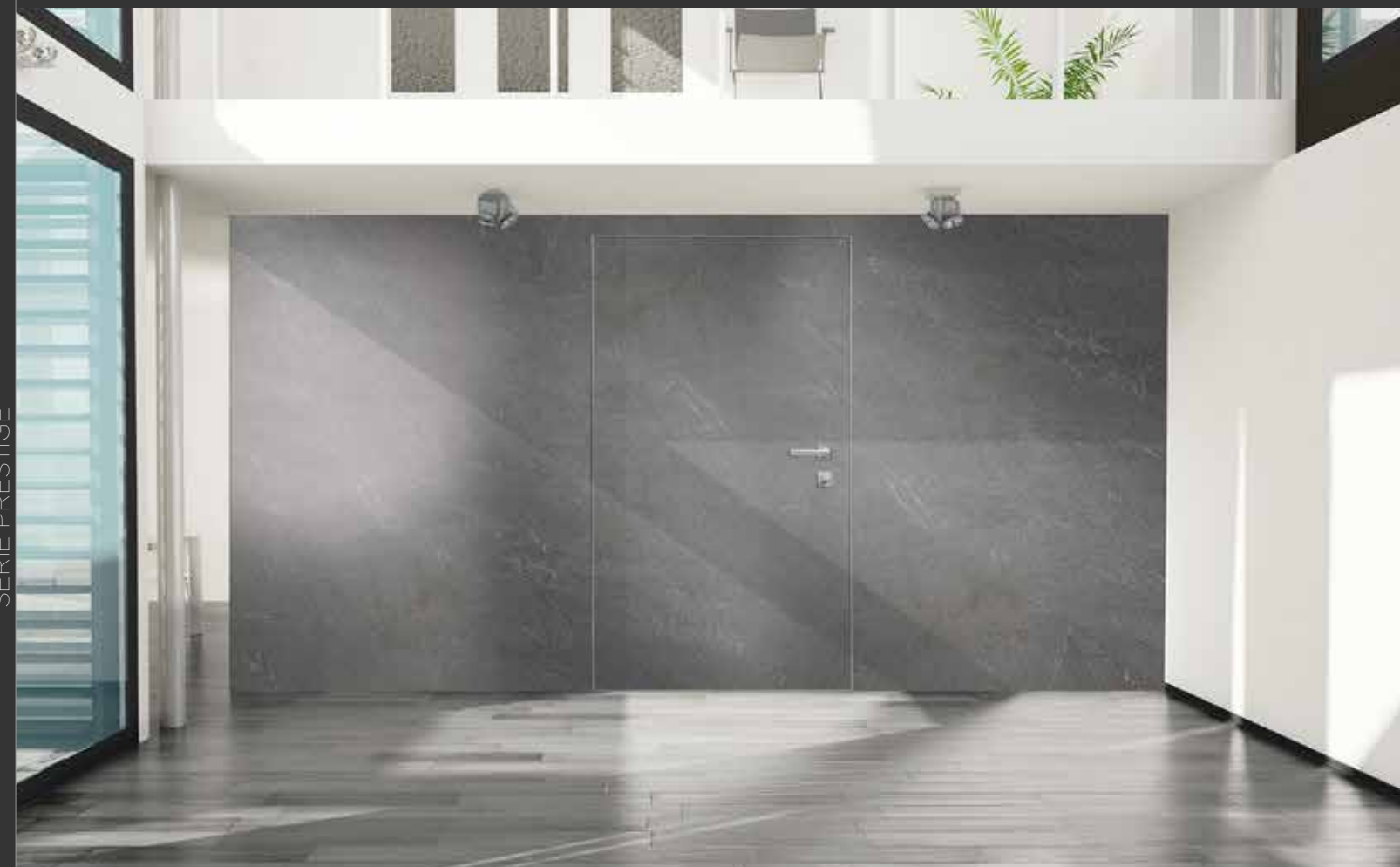



Serie Prestige

Calidad, diseño y
prestaciones

Porque solamente la suma de prestaciones y de dotaciones únicas y de absoluta excelencia regala un producto con un valor inestimable: tu confort, tu seguridad.

Hemos introducido nuestras mejores puertas acorazadas en esta colección de prestigio.

Cerradura electrónica o tradicional de interior y exterior, con una o dos hojas, acristaladas o ciegas: cada puerta Dierre sabe satisfacer tus exigencias.

THE ITALIAN STYLE DOOR

Dierre

YOUR HOME YOUR LIFE



índice

- SENTRY
- HIBRY 4.0
- WALL SECURITY
- SLEEK
- SYNERGY IN

THE ITALIAN STYLE DOOR

Dierre
YOUR HOME YOUR LIFE

Sentry

Versatilidad, Seguridad, Comodidad y Diseño

La serie Sentry aporta exclusividad a su vivienda, mejorando los valores estándar de las puertas Compact y abriendo un gran abanico de variables técnicas.

Sentry es la solución de vanguardia y elementos innovadores para quien no quiere renunciar a los tradicionales sistemas de cierre. Su cilindro de alta seguridad antibumping con llaves plegables Jack Key aportan un plus de estilo y comodidad a la seguridad ante el robo.

THE ITALIAN STYLE DOOR

Dierre
YOUR HOME YOUR LIFE



Sentry por cuatro

Sentry satisface diferentes necesidades y estilos de vida con cuatro versiones diferentes. Las versiones de Sentry 1, en una y dos hojas, vienen equipadas de fábrica con el cilindro New Power de alta seguridad, mientras que las versiones de la Sentry Doble, en una y dos hojas, vienen equipadas con dos cilindros amaestrados D-UP, todos ellos protegidos con una resistente boccola, capaz de neutralizar los intentos de intrusión modernos, como por ejemplo, la rotura, succión o el bumping.



Sentry 1



Sentry Doble Cilindro



Sentry Doble cilindro dos hojas

El valor de la seguridad

Sentry está compuesta de una estructura de acero de doble chapa con refuerzos verticales internos para proporcionar mayor resistencia y rigidez. Además cuenta en su interior con paneles aislantes y fonoabsorbentes que aseguran un excelente aislamiento térmico y acústico. El umbral automático inferior aumenta la estanqueidad del hueco evitando pasar el aire y la luz cuando la puerta está cerrada.



DESVIADOR HOOK



LIMITADOR DE APERTURA OPEN VIEW



CERRADURA ENGRANAJE SILENCIOSO



BISAGRA VISTA REGULABLE



Hibry 4.0

La acorazada de apertura electrónica, motorizada y manual

El verdadero progreso está en poner a disposición de cualquier bolsillo las ventajas de las nuevas tecnologías.

Hibry es la puerta de seguridad con sistema de “doble acción” que conjuga en una única cerradura la función manual y la electrónica. Basta con aproximar la llave o tarjeta para quitar los puntos de cierre, así la puerta está preparada para abrirse mediante la manilla exterior o pomo giratorio.

Como alternativa puede contar con apertura mediante huella dactilar, teclado numérico o el propio sistema domótico de la vivienda.

Salir sin llaves de tu casa será una preocupación menos.

THE ITALIAN STYLE DOOR

Dierre

YOUR HOME YOUR LIFE



Equipamiento de serie



Lado externo

Simplemente acerque la llave electrónica al display: los LED se apagan y los puntos de bloqueo retroceden; luego, accionando la manilla o girando el pomo exterior media vuelta, se abrirá la puerta. El estado seguro de Hibry puede ser automático, siempre que esté cerrada la puerta está en forma segura, o semiautomático, por comodidad sólo cerrará en forma segura cuando reciba la orden de bloqueo/desbloqueo.



Lado interno

La configuración de la puerta se realiza a través de su pantalla táctil, operaciones simples como memorizar nuevas llaves, eliminar, habilitar/deshabilitar llaves ya existentes y gestionar las demás opciones de apertura.



Sistemas de apertura

Hibry ofrece 6 sistemas de apertura: **Easy Key (1)** llave mecánica con transponder, **Key Card (2)**, una tarjeta con un microchip incorporado del tamaño de una tarjeta de crédito normal o, como alternativa, **Key Control (3)**, con una ranura adecuada para cualquier llavero.

A estos se suman el **lector biométrico de huellas digitales (4)**, el **teclado numérico (5)** y cualquier dispositivo externo capaz de interactuar con la puerta a través del contacto limpio en el marco (Centralita).

Easy Key, Key Card y Key Control se pueden configurar en dos versiones diferentes:

- **Llave "maestra"**, habilitada para administrar todas las funciones electrónicas, como, por ejemplo, el registro de nuevas llaves.
- **Llave "de servicio"**, su uso electrónico solo será para abrir y cerrar la puerta cuando esta está habilitada.



(1)



(2)



(3)



(4)



(5)

Variantes de color de la pantalla interna.



NEGRO



CROMO SATINADO



LATONADO



CROMO LÚCIDO

Apertura domótica

Como estándar, todas las versiones de HIBRY 4.0 pueden interactuar con la automatización del hogar (domótica), la construcción inteligente (Smart Building) y los sistemas de alarmas;

- La apertura y el cierre se pueden controlar de forma remota.
- Es capaz de comunicar el estado de la hoja (abierta o cerrada).
- Es capaz de comunicar el estado de la cerradura (cerrada segura/cerrada solo con el resbalón).

La mayor novedad es la posibilidad de **eliminar el lector de aproximación exterior y la pantalla interior** (EXTRA Cod.GD8E) para que la puerta sea controlada exclusivamente por un sistema externo. Por ello se indica en hoteles, residencias, Bed&Breakfast y en cualquier otro caso donde el cierre de las puertas se quiera realizar únicamente mediante un dispositivo externo centralizado.





PUNTO FIJO SHILD



BISAGRA VISTA REGULABLE

Hibry 4.0 puede configurarse con bisagra vista, bisagra oculta de 3 ejes (Wall Security) o bisagra oculta de 5 ejes (Sleek). Los seis puntos Shild a lo largo del lado de las bisagras, tienen una geometría específica para evitar deformaciones ante un ataque mediante palancas.

Los dos desviadores HOOK, de diseño avanzado, al mando de la cerradura se insertan en el marco, haciendo una rotación de noventa grados, anclan y bloquean la puerta firmemente. El protector resistente a la rotura, hecho de acero especial, protege por el exterior al cilindro, aumentando su resistencia a los ataques directos.

Los paneles aislantes y fonoabsorbentes, colocados dentro de la estructura de acero de la hoja, ofrecen un excelente aislamiento térmico y acústico. El umbral automático inferior es un detalle indispensable para proteger contra corrientes de aire y pasadas de luz, desactivándose automáticamente cuando se abre.

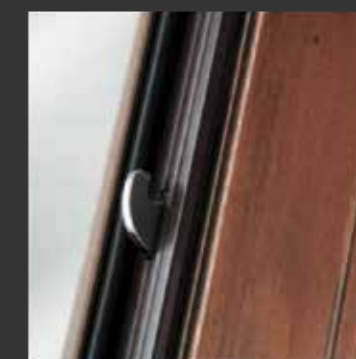

DOBLE HOOK



PROTECTOR DE CILINDRO



UMBRAL MOVIL INFERIOR



GOMA HI-TECH



Wall security

Diseño contemporáneo y seguridad

Wall Security es un concepto de puerta adaptable a los diferentes modelos de la Serie Prestige. Mediante un elegante sistema de bisagras ocultas consigue una apertura de 180° dejando la hoja totalmente enrasada al marco siempre visto por su lado interno. Un toque de elegancia para una Sentry 1, Sentry Doble Cilindro o Hibry 4.0 convirtiéndolas en Wall Security.

THE ITALIAN STYLE DOOR

Dierre
YOUR HOME YOUR LIFE

Soluciones de instalación para Wall Security

ESTÁNDAR



La versión "estandar" se presenta con marco sobre premarco de acero Wall Security. La hoja queda totalmente enrasada con el marco.

SECRET

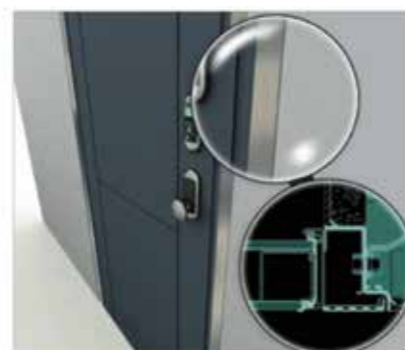

El perfil de aluminio "Secret" es un extra premarco que permite el montaje de la puerta enrasada con el marco y éste completamente enrasado a la pared interna. En el exterior el marco queda visto.

TOP SECRET



El perfil de aluminio "Top Secret" es un extra premarco que permite el montaje de la puerta y el marco completamente enrasados a la pared interna. En el exterior, el marco debe quedar oculto por la mampostería.

BISAGRA OCULTA WS



CARENADO ALUMINIO SATINADO



DETALLE DE LA HOJA

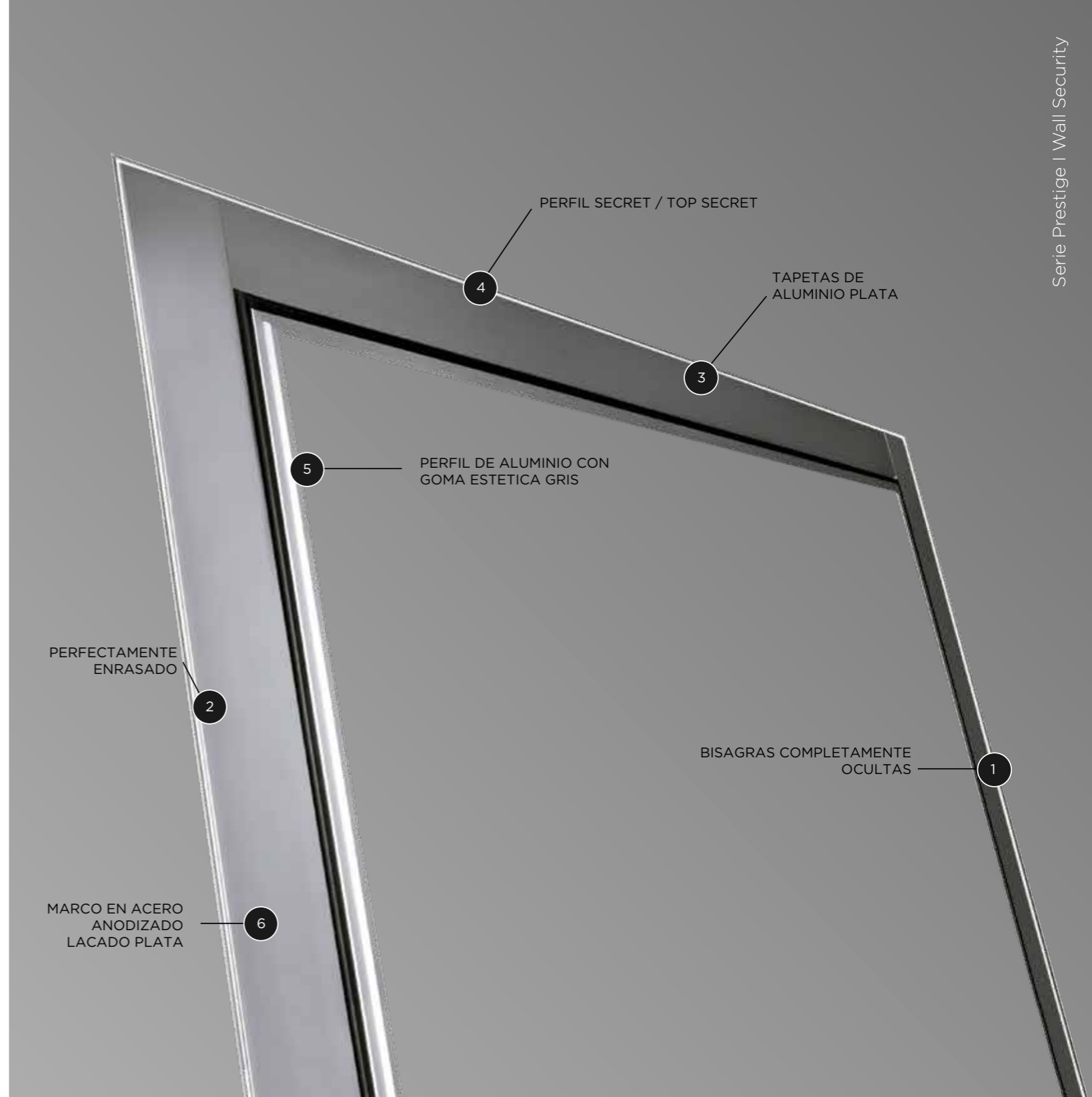

THE ITALIAN STYLE DOOR





SLEEK

La puerta de marco oculto y 180° de apertura

La solución estética y técnica para crear espacios limpios y elegantes. Una línea versátil de puertas inspirada en un concepto minimalista y actual con un alto nivel tecnológico.

La creatividad se mueve en caminos contemporáneos y convierte la investigación y la innovación tecnológica en diseño puro, mejorando la seguridad, el rendimiento térmico y el aislamiento acústico. Se concibe el modelo Sleek, la nueva puerta de seguridad Dierre, inspirada en los principios de la ingeniería aeronáutica. Elegante, resistente al robo, enrasada a la pared con apertura de 180°, bisagras ocultas futuristas Macron 5.0, patente exclusiva de Dierre y doble solape.

THE ITALIAN STYLE DOOR

Dierre
YOUR HOME YOUR LIFE

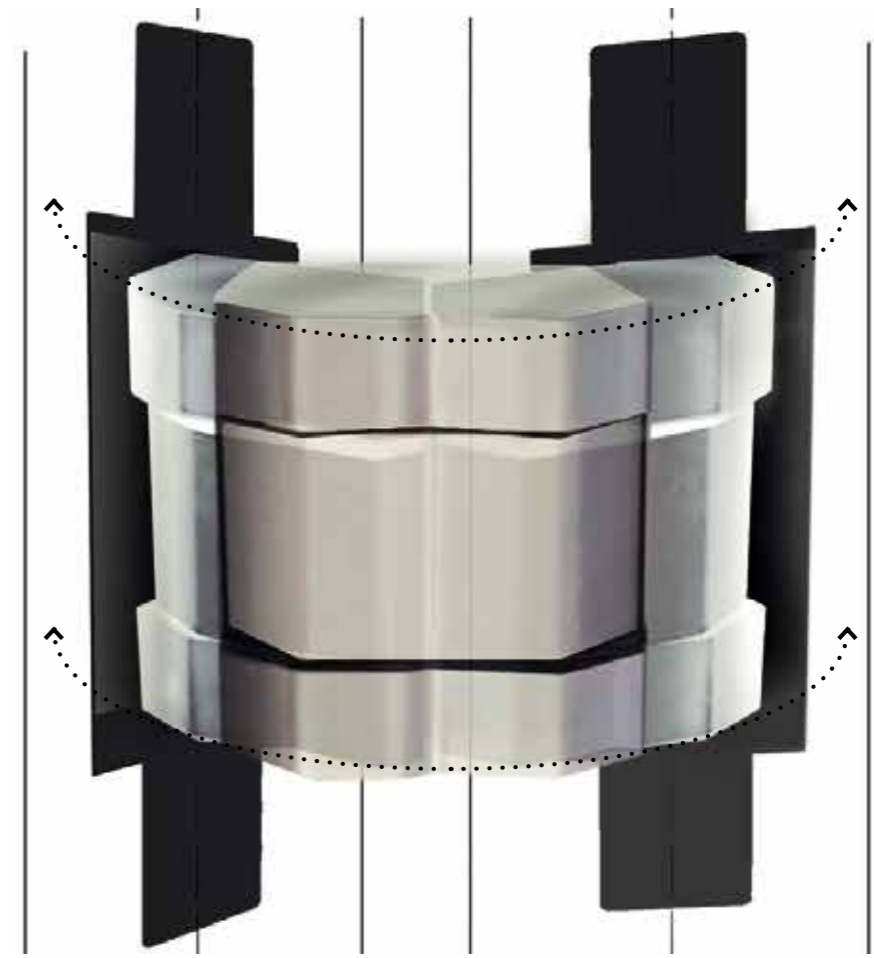

Bisagra de cinco ejes

Inspirada en las bisagras de las puertas de los aviones, nuevas y futuristas, con una sujeción mucho mayor que los dispositivos convencionales, la bisagra oculta Macron 5.0 permite una apertura suave de 180°, la superación del marco de doble solape y el cierre perfectamente al ras de la pared aumenta la insonorización de la vivienda. El movimiento consta de 3 componentes de rotación fijos y 2 de translación. Sleek comienza su movimiento en la misma dirección que el empuje, para luego comenzar una rotación rápida, guiada y combinada alrededor de sus ejes.

Las bisagras Macron 5.0, invisibles, por lo tanto, no son vulnerables ante ninguna herramienta de manipulación. Con doble solape para garantizar un aislamiento y cierre perfecto. El marco de doble solape, para aumentar la insonorización, la permeabilidad al aire, la estanqueidad al agua y crear una barrera de seguridad adicional. Una estructura especial que no se superpone, sino que compone las diferentes capas en un solo sistema, mejorando las prestaciones individuales de la puerta. Todo contribuye a hacer de Sleek una revolución tecnológica y estética ideal también en el exterior.

THE ITALIAN STYLE DOOR

Dierre
YOUR HOME YOUR LIFE

Gran tamaño,
excelentes prestaciones
en un espesor reducido.

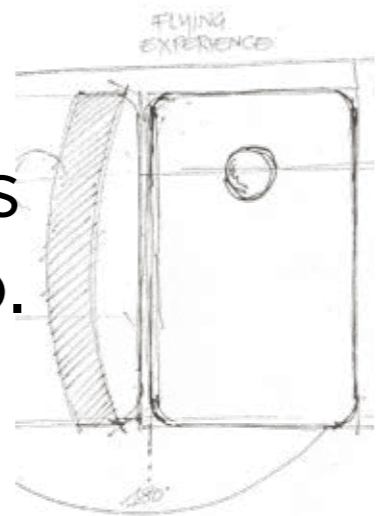

Sistema tradicional

Sistema Sleek

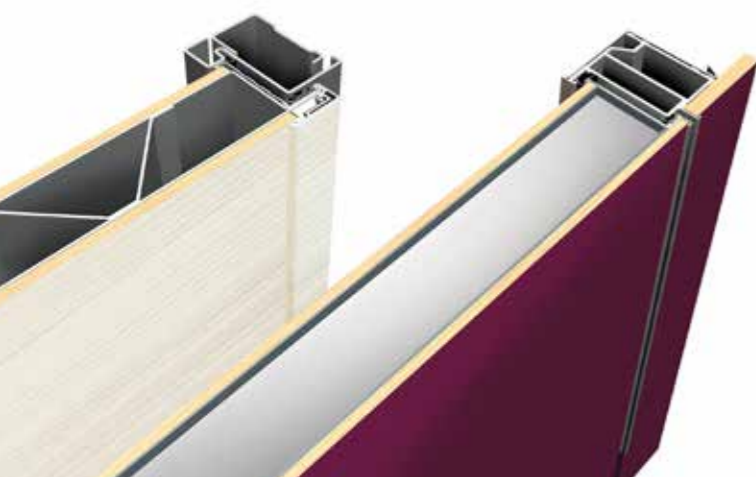

La evolución tecnológica y formal se expresa a través de la búsqueda de la simplicidad, funcionalidad y manejabilidad. Pudiendo lograr tamaños de gran formato con alturas de paso de hasta 2,90m conservando las mismas prestaciones iniciales.



Puntos antipalanca Sleek

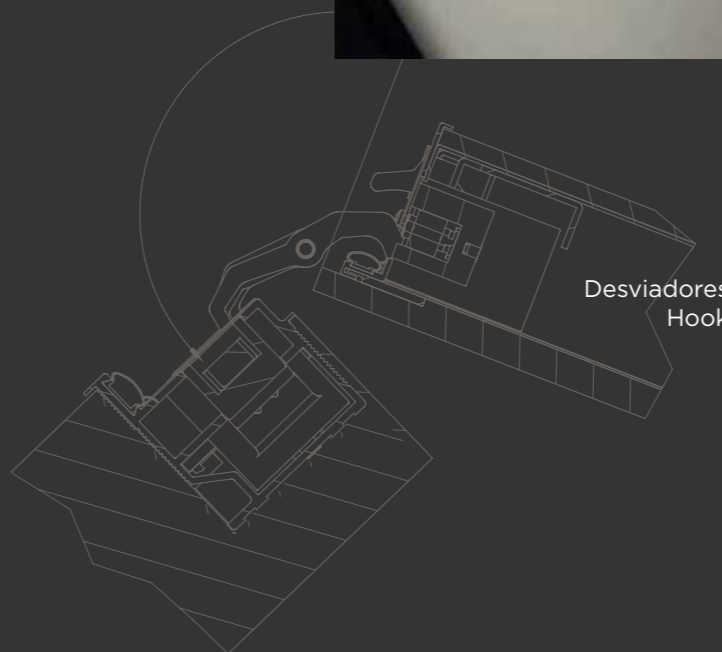

Desviadores Hook





Synergy

Máxima prestaciones certificadas

Al interpretar con maestría la creciente tendencia a buscar una unidad única de alto rendimiento demostrable, Dierre creó una nueva joya en puertas de seguridad: la línea Synergy. En el grosor de una puerta de seguridad normal, Synergy integra y combina diferentes prestaciones técnicas: Aislamiento térmico, aislamiento acústico, resistencia al fuego, resistencia a intentos de robo, permeabilidad al aire, estanqueidad al agua, resistencia al viento, alcanzando valores a los que otros modelos no llegan.

THE ITALIAN STYLE DOOR

Dierre

YOUR HOME YOUR LIFE

Verdadera innovación, dentro y fuera

Disponible como Synergy In, para edificios de tipo vertical o para construcciones horizontales, la patente Synergy combina materiales de vanguardia con una tecnología de producción revolucionaria, donde se consigue la Sinergia entre prestaciones: el máximo rendimiento en un grosor mínimo, para una puerta con un concepto principal de seguridad en todas sus variantes.



Synergy in

4+

Ofrece la combinación exclusiva de rendimientos, asegurando, entre sus características, una excelente insonorización ante el tráfico externo o los propios vecinos ruidosos.



AISLAMIENTO
TÉRMICO

hasta 1,3w/m2k



RESISTENCIA A
LA EFRACCIÓN

Clase 3
opcional Clase 4



ABATIMIENTO
ACÚSTICO

45 Db

RESISTENCIA
AL FUEGO

EI2-30/60/90 en
una y dos hojas



* valores con revestimiento de 7mm (no aluminio)



Otras marcas



Synergy In

Variantes constructivas



Todas las puertas Prestige cuentan, para el desbloqueo mecánico de la cerradura, con cilindros de alta seguridad que proporcionan lo necesario para la clasificación antiefracción asignada. Las llaves que los acompañan serán de regata sencillas o plegables, Jack Key, Easy key o Easy key con transponder para apertura electrónica según el modelo de la puerta.

NEW POWER



Cilindro antiefracción modular con sistema antimanipulación patentado. Mecanismo antibumping Llaves protegidas con acoplamiento patentado redondeado. Duplicación de llaves protegida y controlada. 2 veces más resistente a la rotura en comparación con un cilindro de latón.



D-UP

Cilindro antiefracción modular con sistema antimanipulación patentado. Mecanismo antibumping Llaves protegidas con acoplamiento patentado redondeado. Duplicación de llaves protegida y controlada. 4 veces más resistente a la rotura en comparación con un cilindro de latón.



Extra seguridad

"D-Fendy" y "D-Fendy Plus", el nuevo protector de cilindros Dierre, lo que mejora la seguridad del conjunto de la puerta.

D-Fendy



Componentes de D-Fendy

Se puede instalar en puertas de seguridad con cilindro europeo y con el herraje de diseño Dierre, lo que aumenta fácilmente la protección contra intentos de ataque directo (succión, taladro o rotura) en un área sensible de la puerta mientras se mantiene sin cambios la estética y la elegancia de Dierre. D-Fendy está diseñado para ser perfectamente compatible con los cilindros de alta seguridad de la familia New Power y D-Up. Está compuesto por una boccola de última generación que se enrosca en una placa de aluminio reforzado fijada a la puerta donde se instalará posteriormente el herraje.

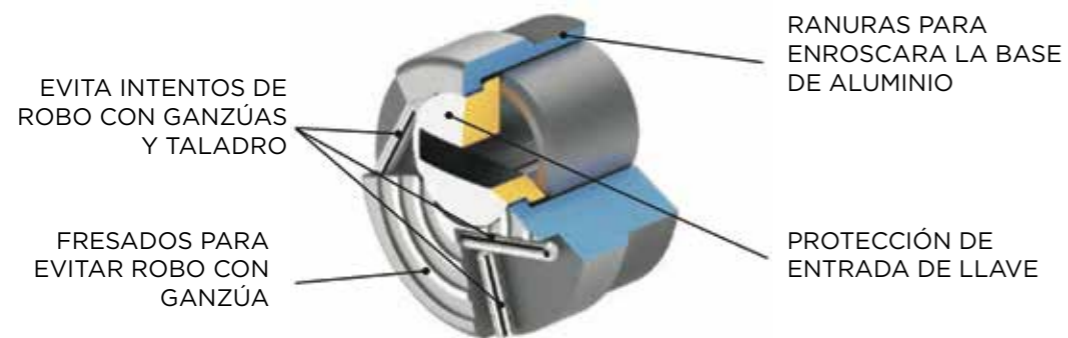

D-Fendy plus



Componentes de D-Fendy Plus

La versión D-Fendy Plus mantiene todas las características del D-Fendy y añade protecciones adicionales, como la incorporación de una placa y dos esferas de manganeso que aumenta la protección en los intentos de robo con el taladro. Además, está equipado con un sistema de memoria de posición que favorece la entrada de las llaves.

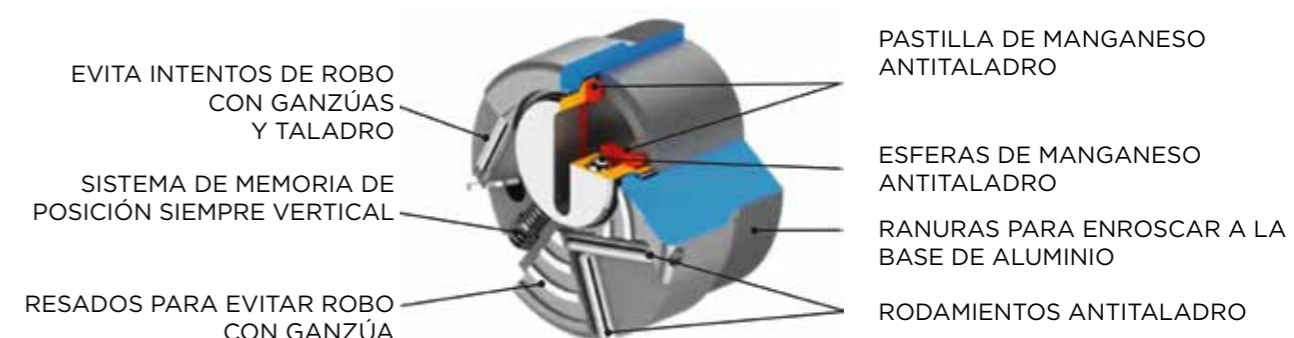

Manillería

Dierre Design

Disponible en todos los acabados



Lado Interno

Lado externo



Lado Interno

Lado externo

Dallas

Disponible en cromo satinado, cromo lúcido y plata



Lado Interno

Lado externo

Amsterdam

Disponible en cromo satinado y cromo lúcido



Lado Interno

Lado externo

Dallas y Amsterdam no compatible con D-Fendy

Variantes de color



Latonado

Latón

Bronce (de serie)

Plata

Cromo lúcido

Cromo satinado

Blanco

Negro

Acero inox



Acabados con estilo

Cubiertas de bisagra



Modern blanco Modern plata Modern cromo lúcido Classic blanco Classic plata Classic cromo lúcido



Modern latón Modern bronce Modern negro Classic latón Classic bronce Classic negro

Variantes de color del marco

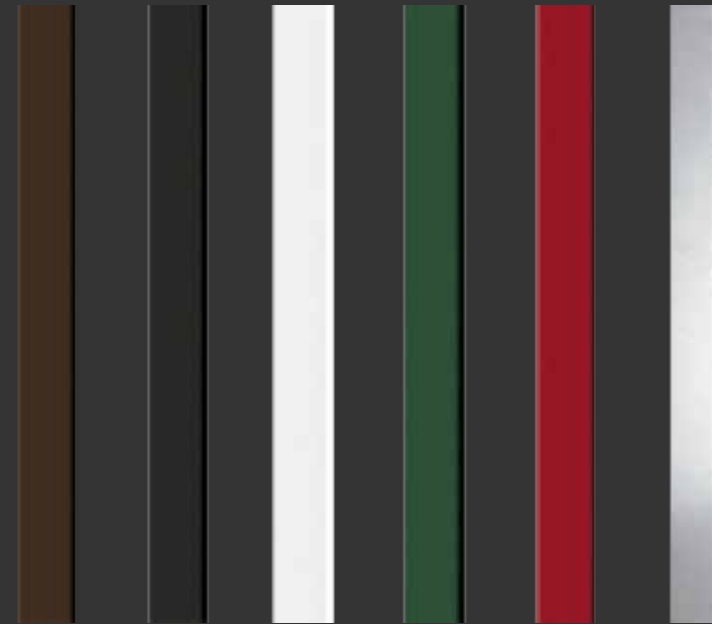

Variantes de color del carenado



Marrón Blanco Negro Plata Inox Ral

Revestimientos Dierre

Descubre en nuestra web la gama mas amplia de revestimientos para su puerta de seguridad. Podemos combinar el panel de la puerta acorazada con los de las puertas de interior, adaptándonos a cualquier necesidad decorativa.



LA GAMA MAS AMPLIA DE DECORACIONES

**PRINT
WOOD**
IDENTITY PANELLING



Esquemas técnicos

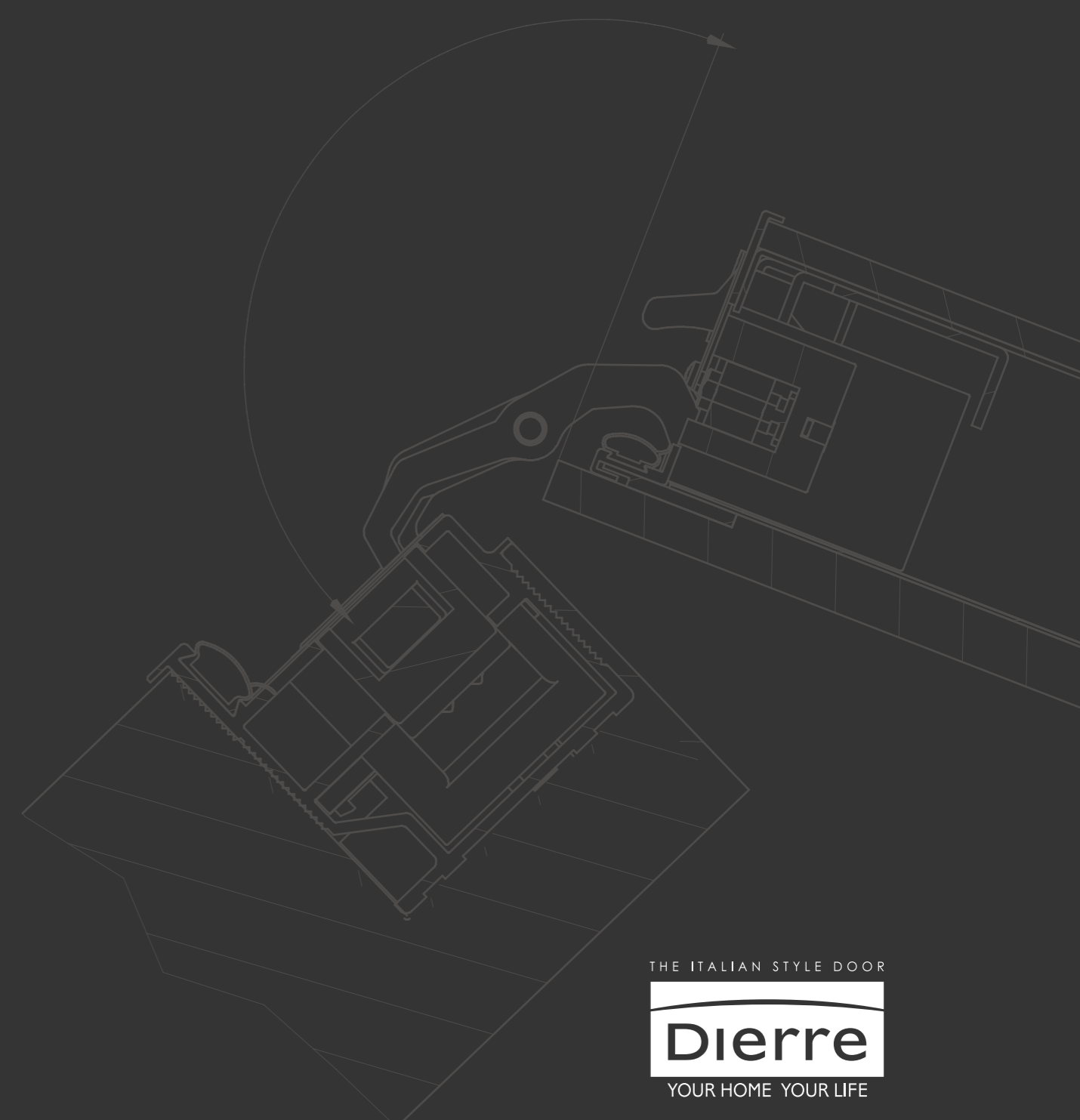

THE ITALIAN STYLE DOOR

Dierre

YOUR HOME YOUR LIFE

Sentry 1 Información técnica

Sentry 1

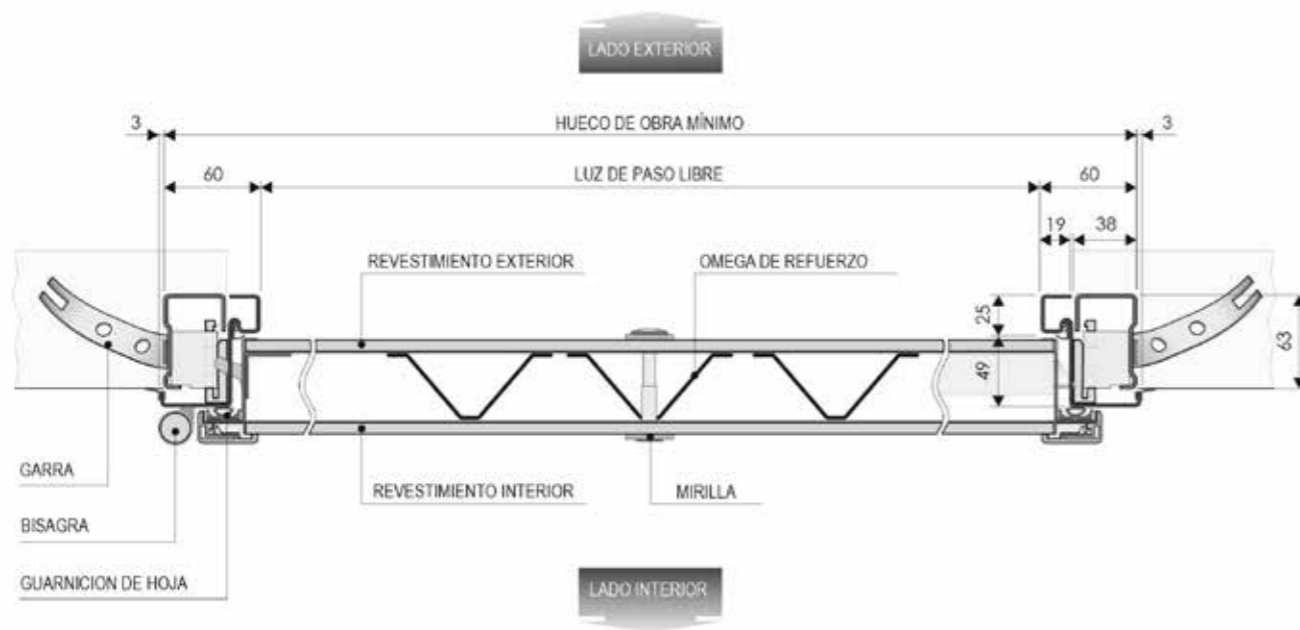

Sentry 1 Dos Hojas

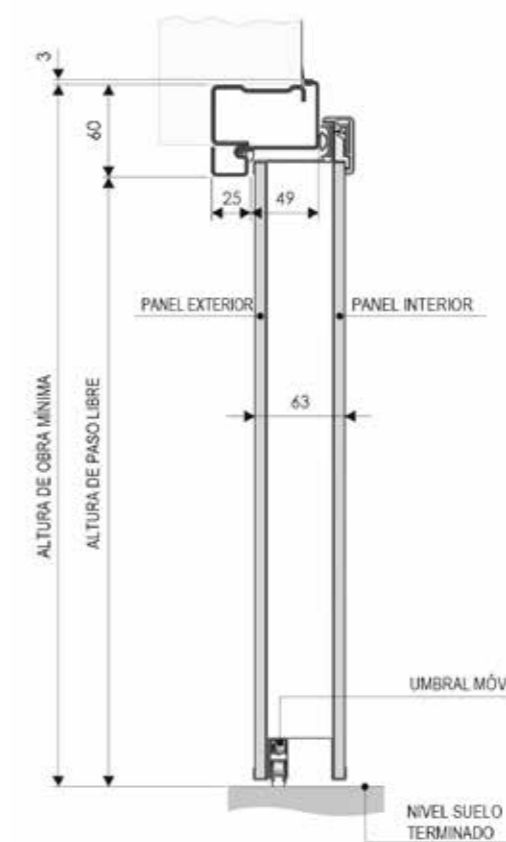
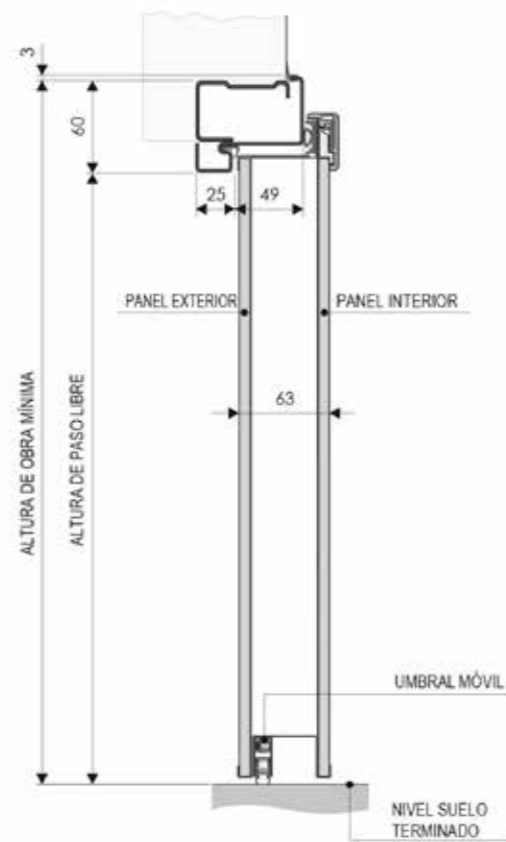
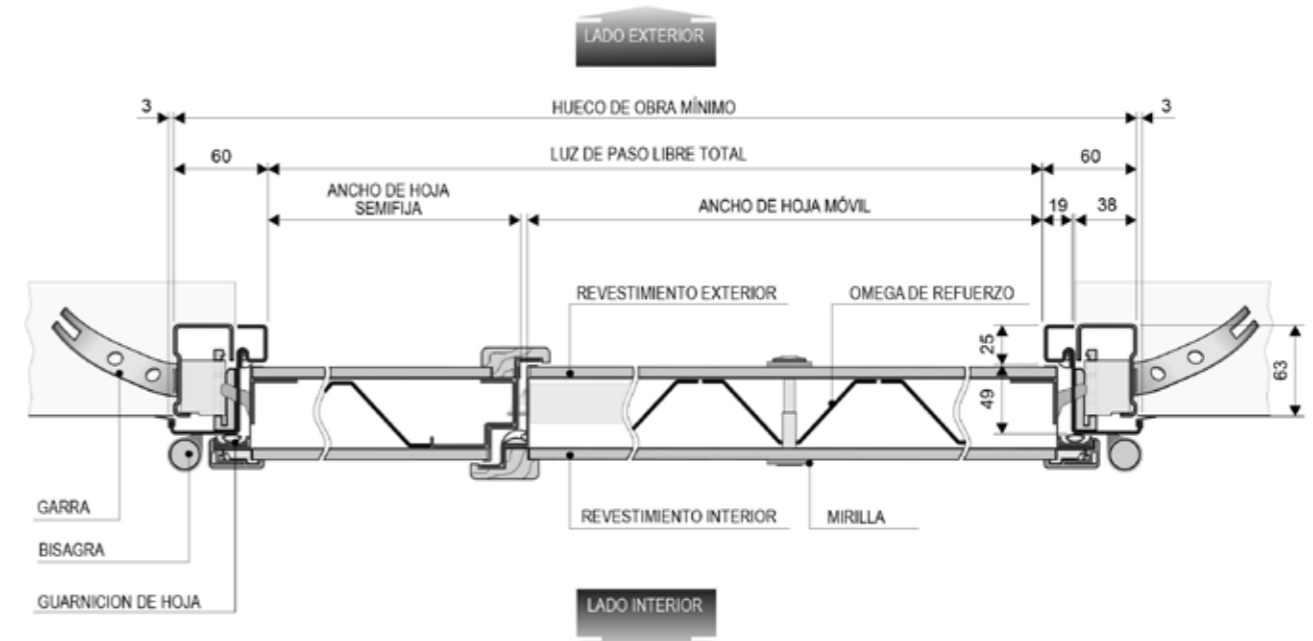

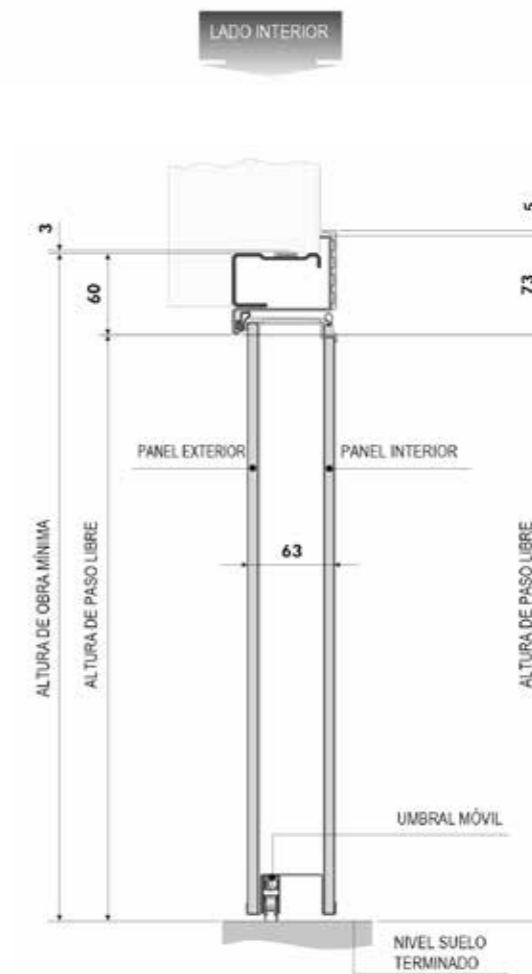
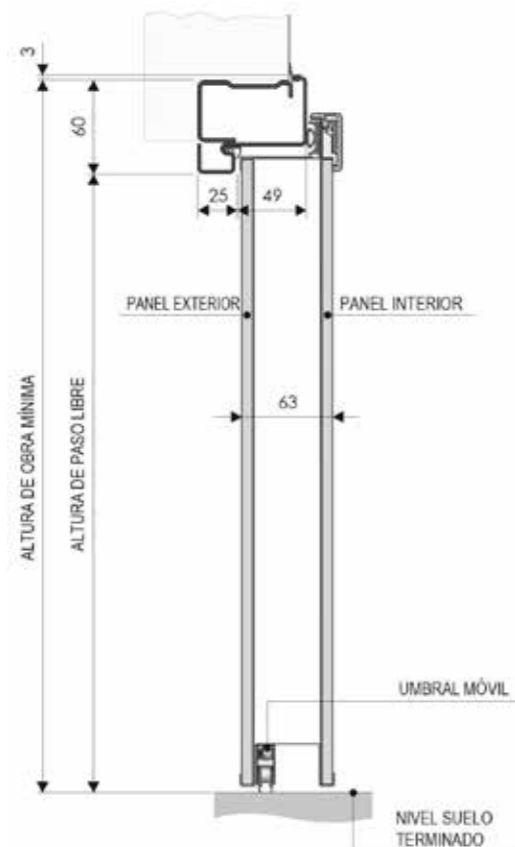
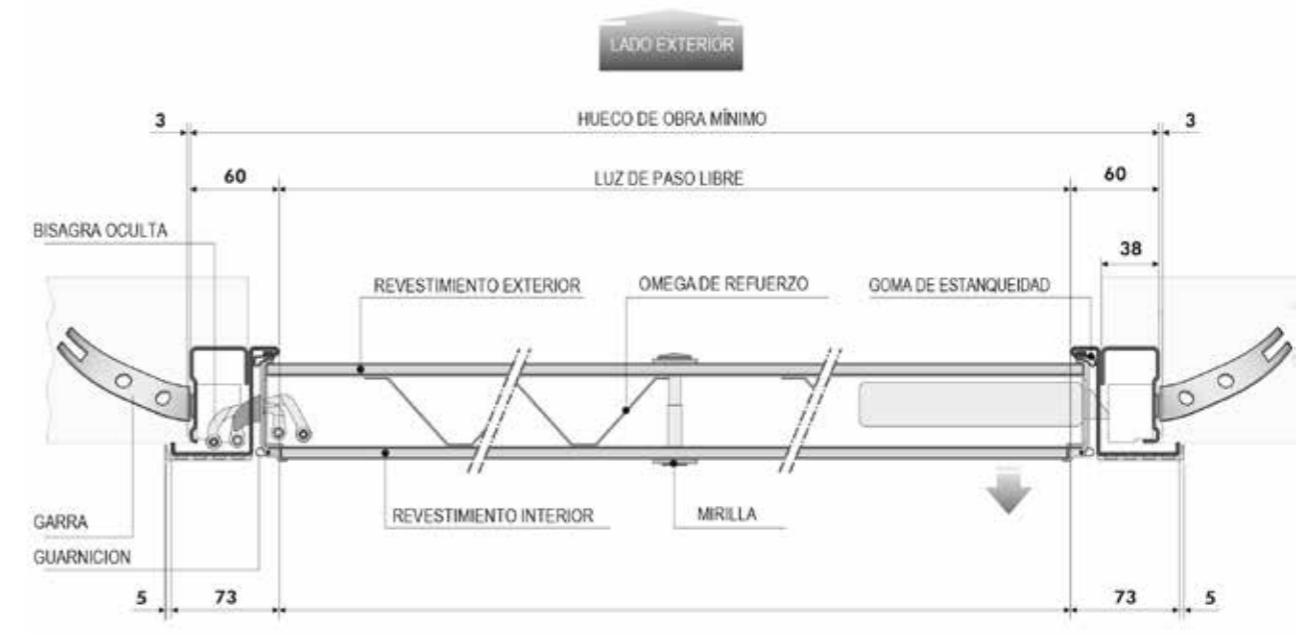
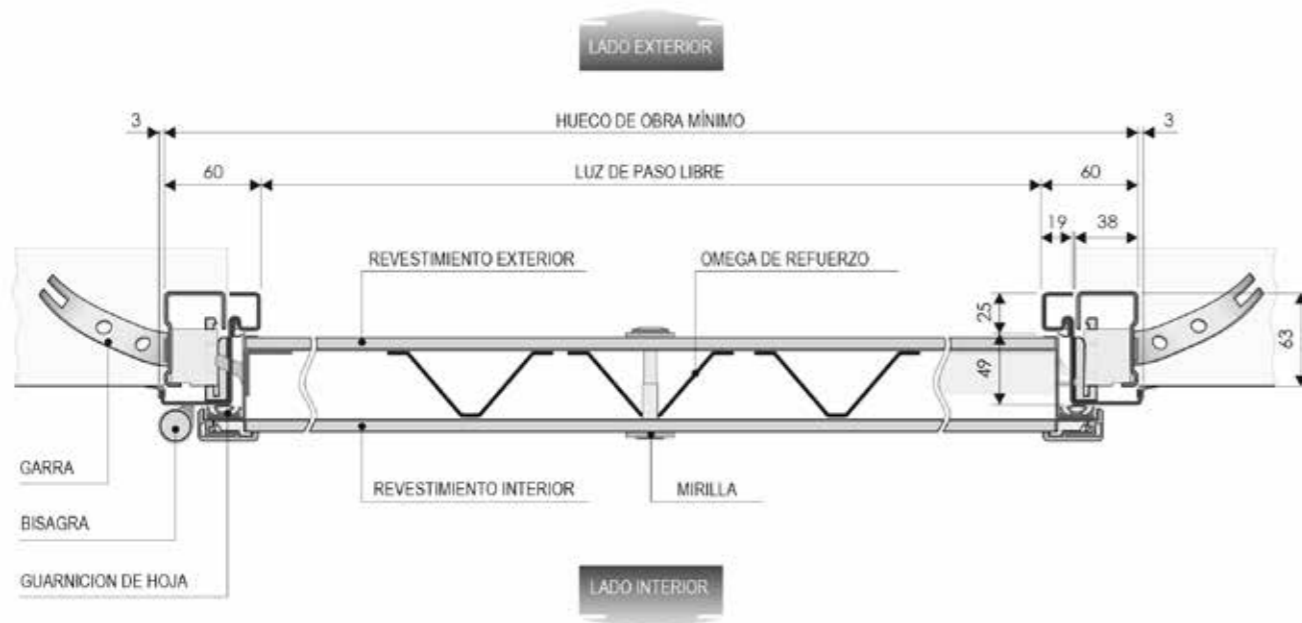

Sleek Información técnica

Sleek

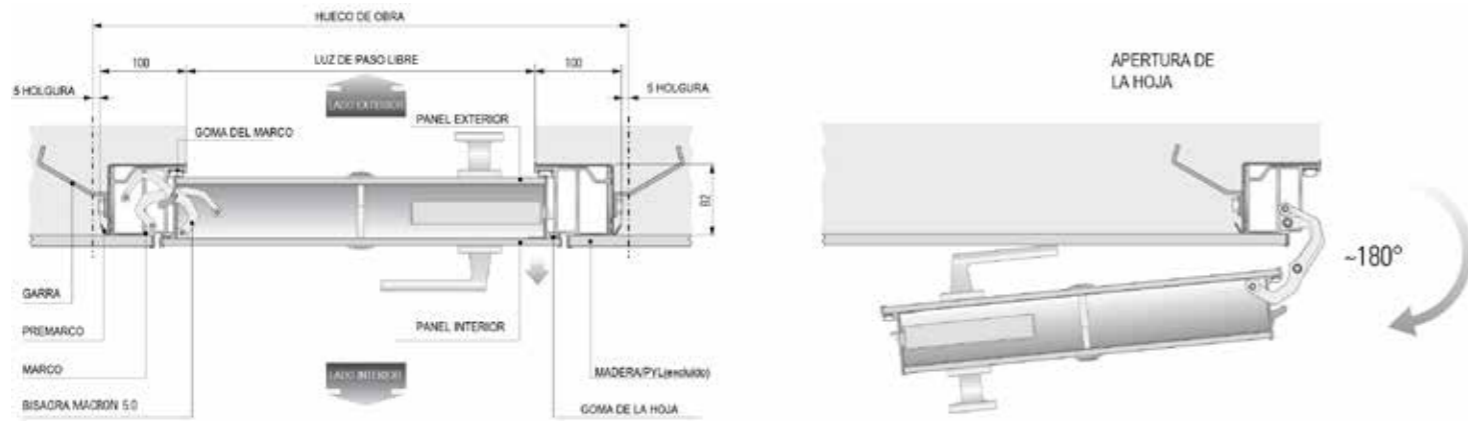

Sleek Envoltente

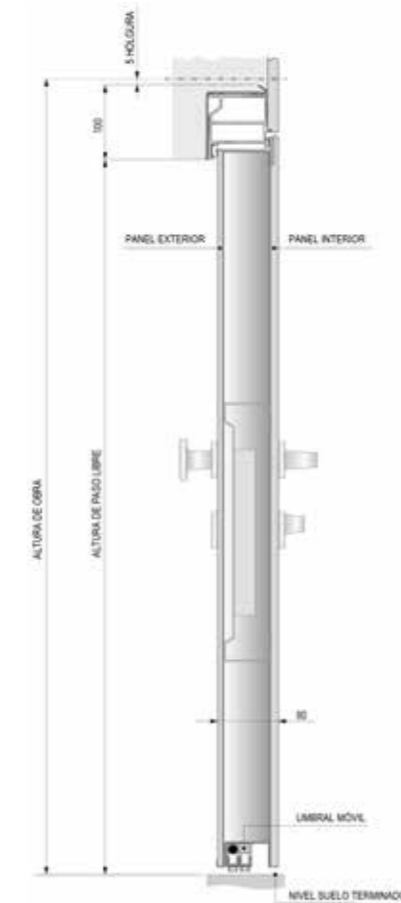
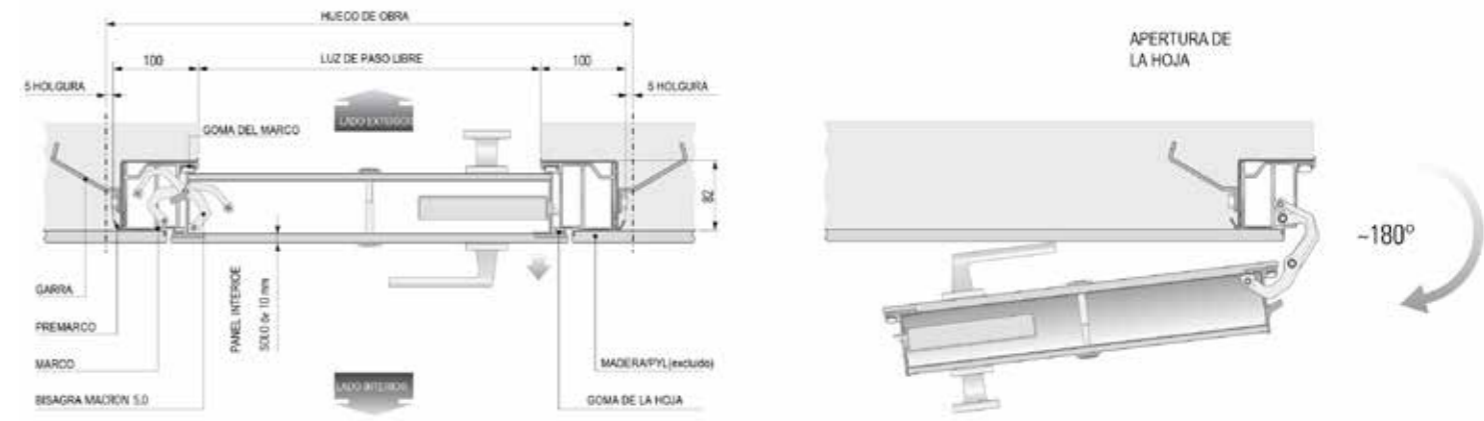

Synergy In

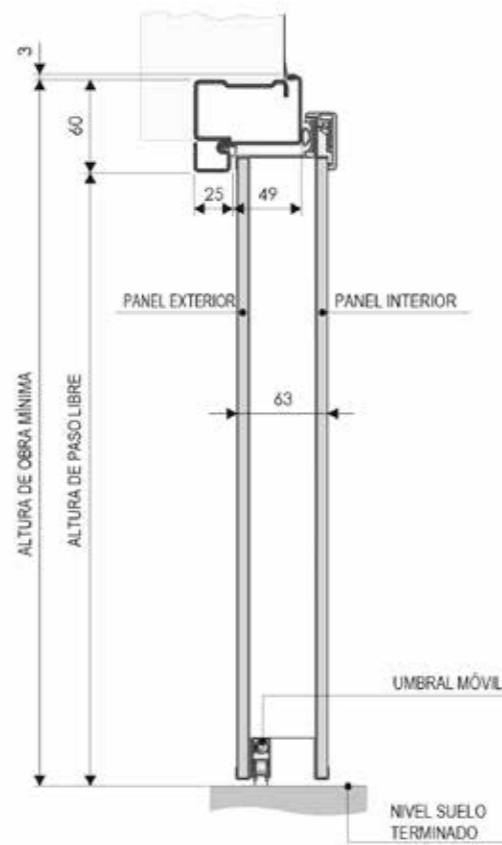
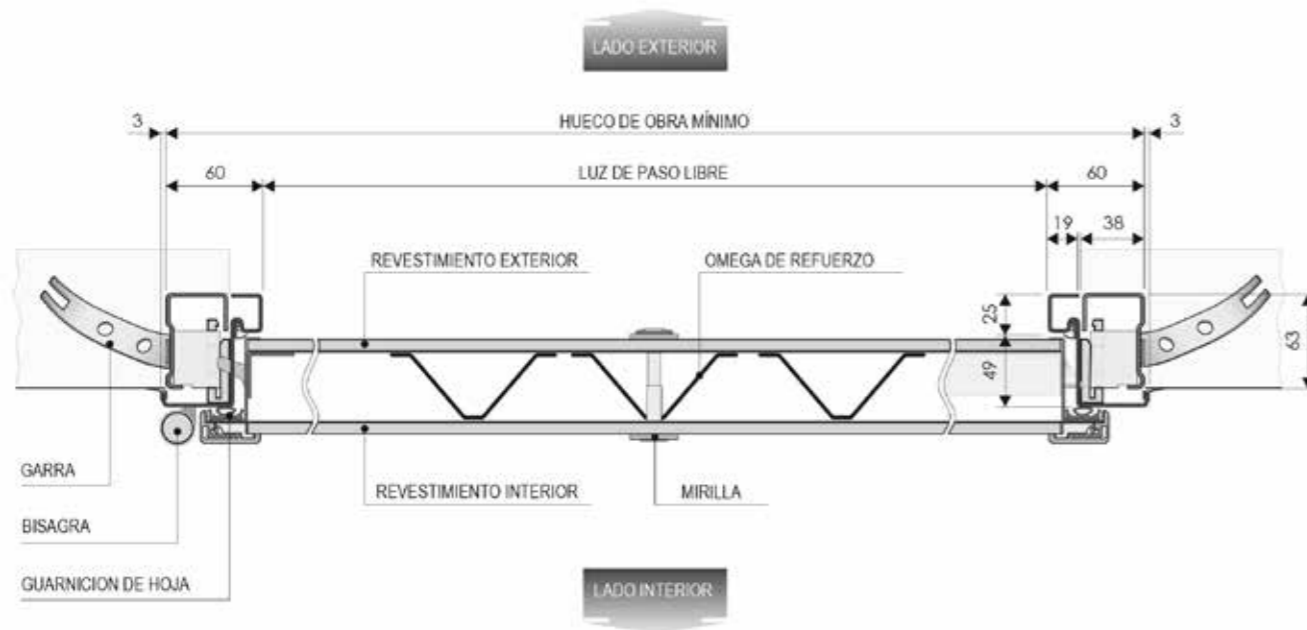

Synergy In Firecut EI290

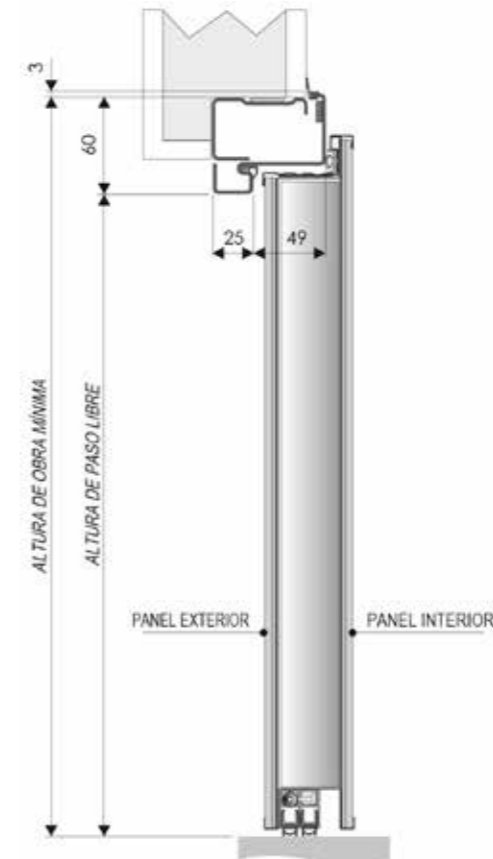
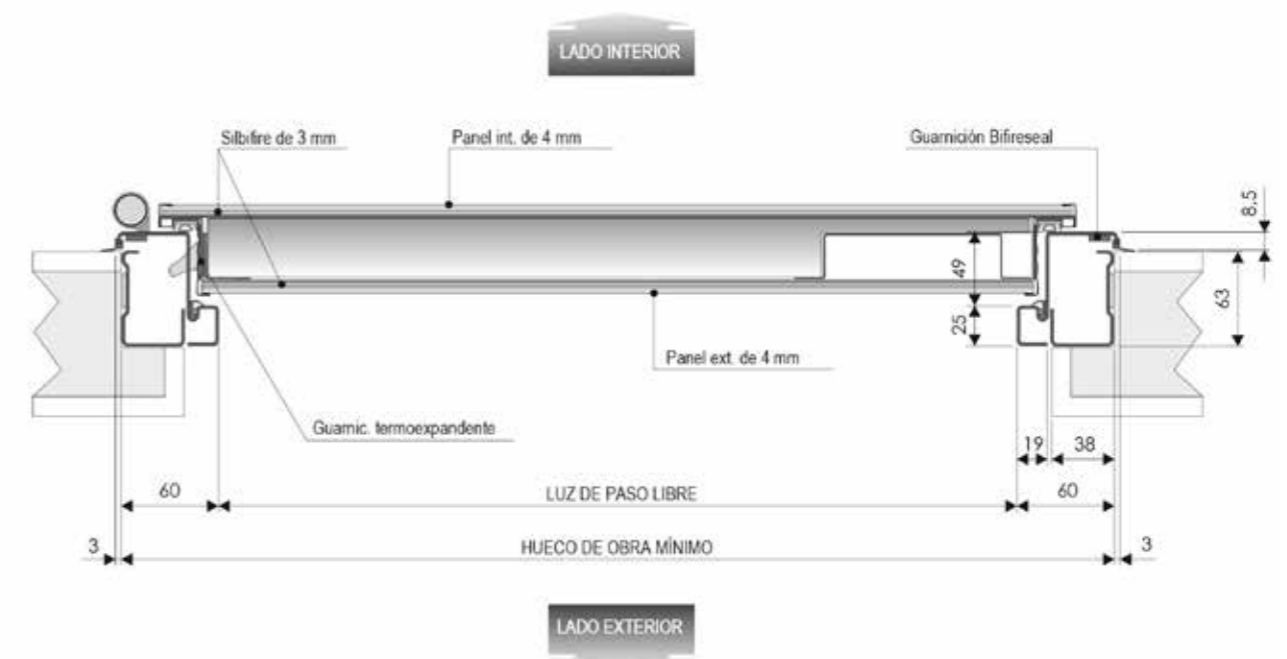

Synergy Información técnica

Synergy In Firecut El260 Dos Hojas

